

# DURO



## ČESKÝ DESIGNOVÝ NÁBYTEK DURO

V DURO DESIGN navrhujeme a vyrábíme minimalistický, a přesto maximálně funkční nábytek z kvalitních a stálých materiálů – kovu a dřeva. Spojením tradiční řemeslné výroby a moderních technologií dokážeme pro váš interiér vytvořit perfektní nadčasové kousky, které oceníte i po dlouhých letech.

## PŘÍBĚH ZNAČKY DURO DESIGN

Na počátku všeho stála jednoduše touha vyrábět vlastní nábytek. Takový, který se bude lišit od masové produkce a nenajdete ho jen tak někde. Naše dílna má stále charakter rodinného podniku a ze všeho nejraději se pouštíme do výzev a speciálních prací na míru.

## DŘEVO, KOV A EMOCE

Věříme v tradiční kvalitní materiál. Vlastnosti dřeva a kovu – nadčasovost, přizpůsobitelnost a funkčnost nás fascinují. Ale nejen kvalitní materiál posouvá naši práci dál. Za každým produktem stojí prvotní myšlenka – emoce, kterou chceme do každého předmětu vdechnout a samozřejmě skvělý tým designérů a architektů, se kterými úzce spolupracujeme.

# WOOD METAL EMO- TIONS

Vždy jsem měla blízko k umění a zajímalo mě tenhle svět, poznat i z jiného pohledu. Proto jsem se našla v oboru management v kultuře, který umění spojuje s obchodem a marketingem. K designu jsem se dostala blíž až v DURO, kde mě můžete potkávat osobně nebo online na webu a sítích, kde vám ráda odpovím na otázky.

Vendula  
Midřlová



Zbyněk  
Midřla

Před 15 lety jsem začal v kovodílně svého táty. Tam pomalu vznikala myšlenka proměnit vztah k umění a estetice ve výrobu vlastního designového nábytku. Baví mě přemýšlet nejen nad produktem samotným, ale i nad celým konceptem tvorby interiérů – právě v tomto faktu vidím přesah a sílu značky DURO.



# STOLIČKA 3S

© Radim Kučera    © 2018

Minimalistická stolička složená z kovové základny a dubové desky je skvělým designovým prvkem interiéru, který je zároveň plně funkční. Díky madlům je snadno přenositelná a hodí se i jako odkládací stolek, schůdky nebo stojan tam, kde bude zrovna potřeba.

Trubková stolička je náš nejoblíbenější kousek, který získal ocenění Czech Design Week 2018. Doplňte i vy svůj interiér nadčasovým kouskem designového nábytku, který bude vždycky po ruce.

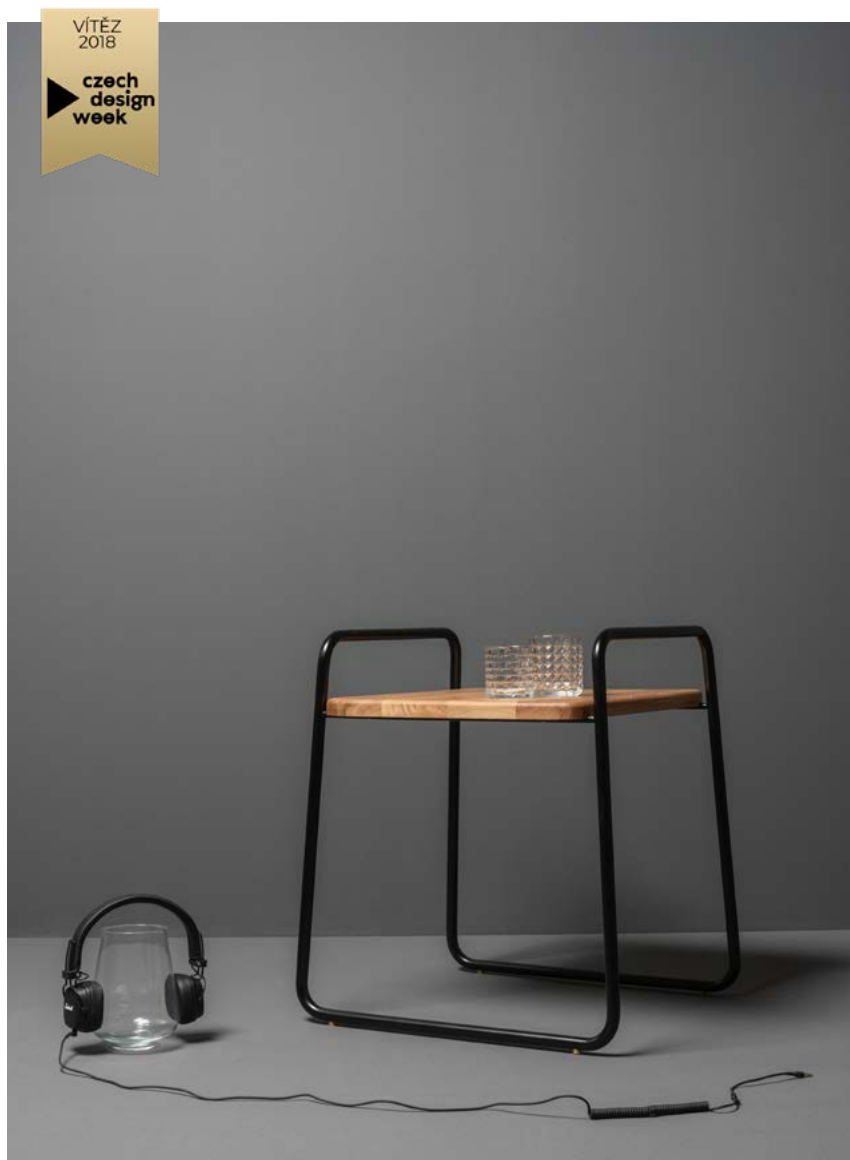

© Martin Zeman

**DURO**

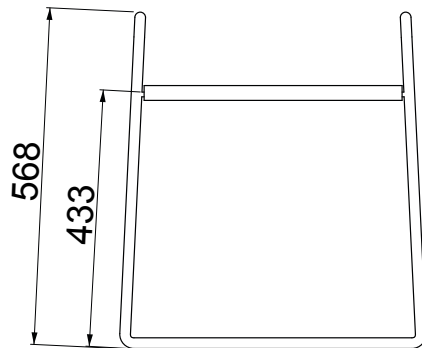

# VĚŠÁKY PEGS

(A) Radim Kučera (R) 2017



Systém 3 kulatých věšáků dokazuje, že i tak obyčejná a funkční věc jako věšák na stěnu, může být stylová. Věšáky se kotví přímo do zdi, všechny šroubky jsou ukryty uvnitř a nic tak nenarušuje čistou linii tvarů.

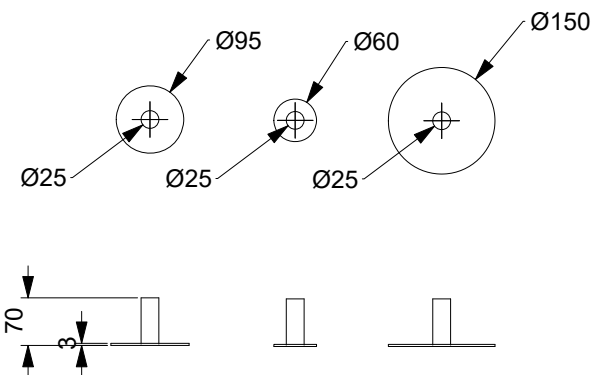

(F) Martin Zeman

**DURO**

# VĚŠÁKY PEGS C

Ⓐ Radim Kučera    Ⓔ 2017

Systém 6 kulatých věšáků dokazuje, že i tak obyčejná a funkční věc jako věšák na stěnu, může být stylová. Věšáky se kotví přímo do zdi, všechny šroubky jsou ukryty uvnitř a nic tak nenarušuje čistou linii tvarů.

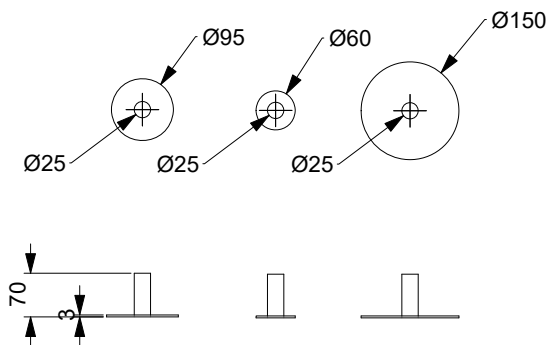

Ⓕ Martin Zeman

**DURO**

# KONFERENČNÍ STŮL B-ROUND 700



reddot winner 2021

(D) Herrmann & Coufal

(R) 2019

(B)    

(M) dub, jasan

Na tradiční materiál nedáte dopustit? Kulatý konferenční stůlek z masivního dřeva a subtilní kovové základny se pro svůj minimalistický, ale přesto výrazný design okamžitě stane středobodem místnosti. Ideální v kombinaci s konferenčním stolkem B-round 900.

Hravé ohýbání a radost z vlastnoručně sestaveného designového kousku nábytku.

Díky jednoduchým a čistým tvarům s perforací působí celá kolekce lehkým a vzdušným dojmem. A protože je to kolekce na míru vytvořená pro DURO, nemohou chybět dva základní a pro nás ikonické materiály, kov a dřevo.



(F) Martin Zeman

**DURO**

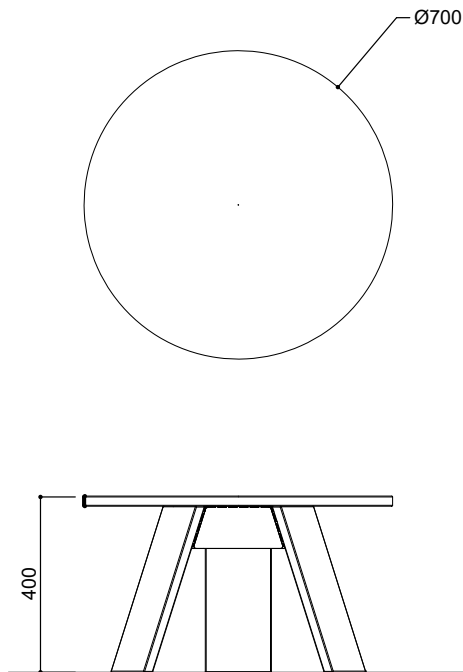
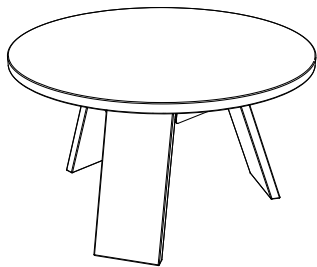



# KONFERENČNÍ STŮL B-ROUND 900



reddot winner 2021

(D) Herrmann & Coufal

(R) 2019

(B)    

(M) dub, jasan

Na tradiční materiál nedáte dopustit? Kulatý konferenční stůl z masivního dřeva a subtilní kovové základny se pro svůj minimalistický, ale přesto výrazný design okamžitě stane středobodem místnosti. Ideální v kombinaci s konferenčním stolem B-round 700.

Hravé ohýbání a radost z vlastnoručně sestaveného designového kousku nábytku.

Díky jednoduchým a čistým tvarům s perforací působí celá kolekce lehkým a vzdušným dojmem. A protože je to kolekce na míru vytvořená pro DURO, nemohou chybět dva základní a pro nás ikonické materiály, kov a dřevo.



(F) Martin Zeman

**DURO**

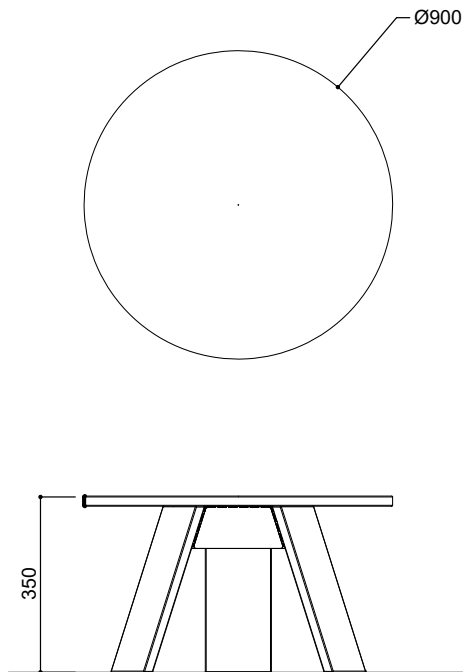
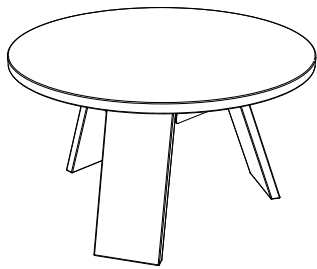

# POLICE B-ONE



reddot winner 2021

Ⓓ Herrmann & Coufal

Ⓙ 2019



Ⓜ dub, jasan

Polička z tenkého plechu má jedinečnou moc oživit každý interiér, kterému něco chybí. A to hned ze dvou důvodů. Zaprvé – můžete si na ni vyskládat své oblíbené knihy, dekorace, květiny a jiné domácí nezbytnosti. A zadruhé – drobné perforace v poličce rozehrají na zdi hru světél a stínů.

Hravé ohýbání a radost z vlastnoručně sestaveného designového kousku nábytku.

Díky jednoduchým a čistým tvarům s perforací působí celá kolekce lehkým a vzdušným dojmem. A protože je to kolekce na míru vytvořená pro DURO, nemohou chybět dva základní a pro nás ikonické materiály, kov a dřevo.



Ⓕ Martin Zeman

**DURO**

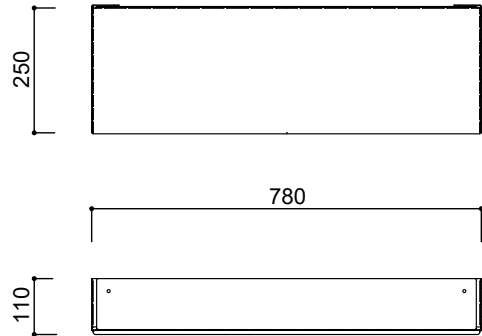
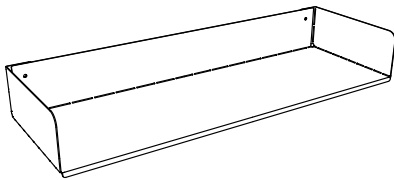

# STOLEK B-SIDE TABLE



reddot winner 2021

© Herrmann & Coufal

© 2019

○ ● ● ● ●

Ⓜ dub, jasan

Malý odkládací stůl z perforovaného plechu a masivní dřevěnou příčkou se pro své čisté linie perfektně hodí do každého interiéru. Lze s ním snadno manipulovat a umístit kdekoli zrovna potřebujete. Třeba do obývacího pokoje jako stojan na květiny nebo do ložnice na zrovna rozečtené knihy.

Hravé ohýbání a radost z vlastnoručně sestaveného designového kousku nábytku.

Díky jednoduchým a čistým tvarům s perforací působí celá kolekce lehkým a vzdušným dojmem. A protože je to kolekce na míru vytvořená pro DURO, nemohou chybět dva základní a pro nás ikonické materiály, kov a dřevo.



Ⓜ Martin Zeman

**DURO**

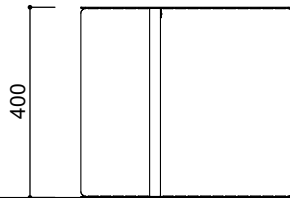
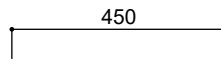
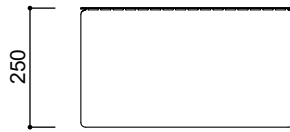
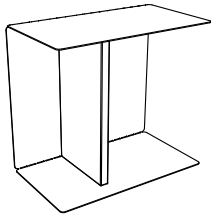

# VĚŠÁK TRIVET

© DURO    © 2020

Dokonale stabilní a plně funkční věšák na oblečení TRIVET vyrábíme z vysoce kvalitní oceli. Vyznačuje se dlouhou životností, konstrukční pevností a klasickým designem. Výborným pomocníkem Vám bude nejen v domácnostech, ale i v kancelářích, restauracích i v kavárnách.

Barva věšáku je volitelná dle vzorníku RAL (uvedte kód RAL do poznámky k objednávce). Ideální možnost pro architekty a designéry a jejich návrhy interiérů kancelářského nebo jiného veřejného prostoru, kde je potřeba se přizpůsobit barvou dalším doplňkům.

Pro zavěšení můžete využít krom ramen také 6 malých háčků/kuliček uprostřed věšáku.

Rozměry: v 1600, š 550, h 500 mm



© Martin Zeman

**DURO**





# POLIČKA SEMI

Ⓓ DURO DESIGN

Ⓙ 2023

Ⓑ ○ ●

Ⓜ dub

Multifunkční polička SEMI je vyrobená z perforovaného plechu, ohnutého do oblouku a masivní dubové desky. Zvolený materiál je udržitelný, dokonale funkční, stálý a atraktivní.

Polička najde uplatnění v každém interiéru. Díky úložnému prostoru skvěle funguje jako klíčenka, noční nebo odkládací stolek na knihy, šálek kávy, svíčky i fotky.



Ⓕ Martin Zeman

**DURO**

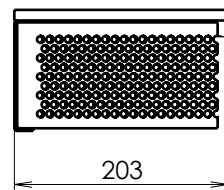
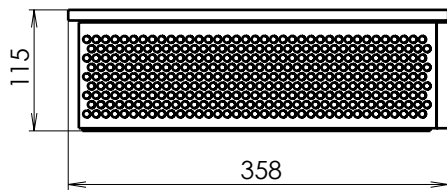

# KOMODA UNIK

Ⓓ DURO DESIGN

Ⓔ 2023

Ⓑ ●

Ⓜ dub

Díky komodě Unik získáte dostatek úložného prostoru a současně designový kus nábytku. Kombinuje v sobě neotřelý vzhled perforovaných dveří, kovové konstrukce a teplého dřeva na povrchu.



Ⓕ Michal Odehnal

**DURO**

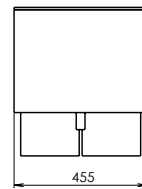
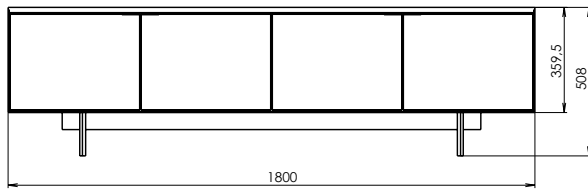

# KNIHOVNA SKVER

Ⓓ DURO DESIGN

Ⓔ 2023

Ⓑ ○ ●

Ⓜ dub

Hledáte univerzální, minimalistickou a hlavně funkční knihovnu? Policový systém Skver je řešení. Kovová konstrukce z hranolu a dubové poličky z masivu unesou všechny knihy a současně ozdobí vaši stěnu v obývacím pokoji i ložnici.



Ⓕ Martin Zeman

**DURO**

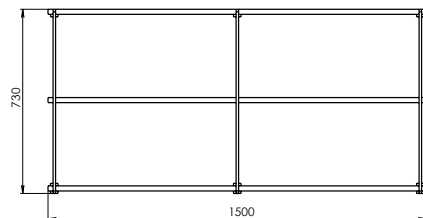
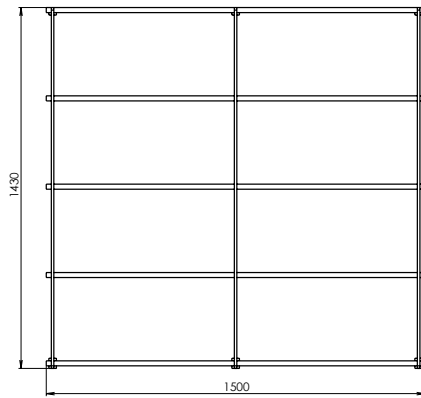

# VĚŠÁKY PEGS GOLD

© DURO DESIGN, Radim Kučera

© 2022

© ●

Kovové věšáky Pegs Gold vypadají skvěle na zdi i dřevěném podkladu. Jsou výrazně elegantní a unesou tolik kabátů, kolik se jich jen vejde. Pro získání více místa jde zavěsit i klasické ramínko. V balení jsou po dvou s průměrem 60 mm.

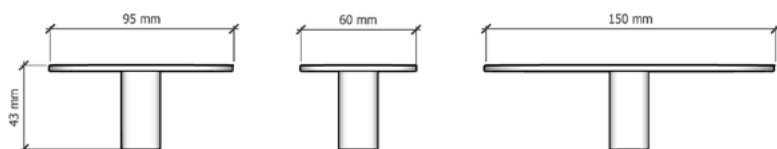

© Martin Zeman

**DURO**